

giroflex 32



giroflex
designed to work

giroflex 32

Automatisch in een comfortabele positie: dankzij het Giromove-synchroonmechanisme past de giroflex 32 zich bij het zitten altijd optimaal aan uw bewegingen aan.



Sober en toch wezenlijk in zijn verschijningsvorm. Flexibel in detail. Dat is de giroflex 32. De draaistoel zorgt voor een verrassend comfort: zijn mechanisme ondersteunt actief zitten, kan individueel op uw lichaamsgewicht worden ingesteld en zorgt voor een ergonomisch juiste lichaamshouding. En hij past zich niet alleen aan uw zitgewoontes aan, maar ook aan uw smaak: u hebt de keuze tussen vier houttinten en speciale kleuren. Het frame is verkrijgbaar in zeven metaalkleuren.





32-3077



32-7077



32-1077



32-3002



32-7002



32-3008
stapelbaar



32-7008
stapelbaar

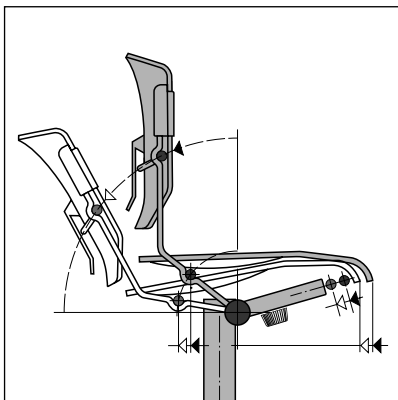

Een patent zitelement. Het Giromove-synchroonmechanisme kan individueel op uw lichaamsgewicht worden ingesteld en zorgt voor een puntsynchroon bewegingsverloop van zitting en rugleuning. Daarnaast is de rugleuning naar achteren traploos vergrendelbaar, wat een anatomisch juiste ondersteuning van de rug in elke positie garandeert.

De juiste houding – ook tegenover de natuur. De giroflex 32 is niet alleen veelzijdig, maar ook 100% recyclebaar. Dankzij de totaalconstructie kan de stoel probleemloos gedemonteerd en de materialen dus per soort gescheiden worden. De optionele transportwagen zorgt voor een ruimtebesparende opslag.









standaard armleuningen
met houten opdekje



afdekkap gasveer

giroflex 32

	Bureaustoelen		Kruk	Conferentiestoelen			
							
						Stapelbaar	Stapelbaar
Zonder armleuningen	32-3077		32-1077	32-3002		32-3008	
Met armleuningen		32-7077			32-7002		32-7008
Speciale uitvoeringen							
Gebeitst gelakt	•	•	•	•	•	•	•
Aluminiumvoet gepolijst	•	•	•				
Verchroomde staaldelen	•	•		•	•	•	•
Armleuningbekleding hout		•			•		•
Afdekkap gasveer	•	•	•				
Glijders				•	•	•	•
Transportwagen						•	•
Afmetingen in cm							
Zithoogte	40-52	40-52	38-50	47	47	47	47
Totale hoogte	84-101	84-101		84	84	84	84
Zitbreedte	43	43		43	43	43	43
Totale breedte	46	59		50	60	53	60
Zitdiepte	40	40		42	42	42	42

Zie de actuele prijslijst voor standaarduitvoeringen en prijzen.

België
Giroflex SA
Neerveldstraat 109
B-1200 Brussel
Tel.: +32 (0) 2 761 20 20
Fax: +32 (0) 2 771 68 70
E-mail: info@giroflex.be
www.giroflex.com

Duitsland
Giroflex GmbH
Industriestrasse 25
D-78647 Trossingen
Tel.: +49 (0) 7425 239 0
Fax: +49 (0) 7425 239 100
E-mail: info@giroflex.de
www.giroflex.com

Frankrijk
Giroflex SA
Rue Charles Edouard Jeanneret, 9
TECHNOPARC
F-78306 Poissy
Tel.: +33 (0) 800 91 72 71
Fax: +33 (0) 800 91 72 92
E-mail: info@giroflex.be
www.giroflex.com

Nederland
Giroflex Nederland BV
De Oude Molen 3a
NL-1184 VW Ouderkerk aan de Amstel
Tel.: +31 (0) 20 47 22 555
Fax: +31 (0) 20 47 20 289
E-mail: info@giroflex.nl
www.giroflex.com

Zwitserland
Stoll Giroflex AG
Bahnhofstrasse 44
CH-5322 Koblenz
Tel.: +41 (0) 56 267 91 11
Fax: +41 (0) 56 267 93 93
E-mail: info@giroflex.ch
www.giroflex.com

Australië
België
Brazilië
Denemarken
Duitsland
Filippijnen
Finland
Frankrijk
Groot-Brittannië
Hongarije
Hongkong
India
Italië
Japan
Nederland
Oostenrijk
Panama
Polen
Portugal
Rusland
Servië
Singapore
Slovenië
Spanje
Tsjechië
Turkije
Venezuela
Verenigde Arabische Emiraten
Zuid-Afrika
Zweden
Zwitserland